05

Schränke & Regale

Hochflexible und modulare Fahrregalanlagen, Schränke, Steckregale und Einbausets für bestehende Möbelsysteme

05.01 Einschwenk- und Flügeltürenschränke

05.02 Schränke inkl. Scanmodul-System

05.03 Regale

05.04 Fahrregale

05.05 Einbausets

05.06 Trägerwände und Vollauszüge

05.07 Module und Körbe

05.01

Schränke & Regale

Hochflexible und modulare Fahrregalanlagen, Schränke, Steckregale und Einbausets für bestehende Möbelsysteme

Einschwenk- und Flügeltürenschrank



Einschwenktürenschränk

- Fertigung aus Stahlblech
- Oberfläche pulverbeschichtet in RAL-Farbe
- Türen beim Öffnen in die Seitenwände einschwenkend
- Abschliessbar durch Dreipunktverriegelung und Druckzylinderschloss oder durch versenkten Drehgriff mit Sicherheitsschloss
- Lieferbar ohne Einrichtung, mit Fachböden (mit Stellhaken) oder T-Gleit-Schienen
- Sonderausführungen und Abmessungen auf Anfrage

SERIE 100 (101)

Aussenmasse (HxBxT in mm): 1950x970x400

BESTELLINFORMATIONEN

Ohne Einrichtung

[Art.-Nr. RA101](#)

Mit 4 Einlagen

[Art.-Nr. RA1014E](#)

Mit 5 festen Einlagen

[Art.-Nr. RA1015E/ST](#)

Mit 5 festen T-Gleit-Schienen

[Art.-Nr. RA1015TZ](#)

Mit 6 festen T-Gleit-Schienen

[Art.-Nr. RA1016TZ](#)

SERIE 100 (102)

Aussenmasse (HxBxT in mm): 2200x970x400

BESTELLINFORMATIONEN

Ohne Einrichtung

[Art.-Nr. RA102](#)

Mit 5 Einlagen

[Art.-Nr. RA1025E](#)

Mit 6 festen T-Gleit-Schienen

[Art.-Nr. RA1026TZ](#)

Mit 7 festen T-Gleit-Schienen

[Art.-Nr. RA1027TZ](#)

Flügeltürenschränk

- Fertigung aus Stahlblech
- Oberfläche pulverbeschichtet in RAL-Farbe
- Flügeltüren mit je 2 Verstärkungskassetten
- Abschliessbar durch Dreipunktverriegelung und Druckzylinderschloss oder durch versenkten Drehgriff mit Sicherheitsschloss
- Lieferbar ohne Einrichtung, mit Fachböden (mit Stellhaken) oder T-Gleit-Schienen
- Sonderausführungen und Abmessungen auf Anfrage

SERIE 200

Aussenmasse (HxBxT in mm): 1950x950x400

BESTELLINFORMATIONEN

Ohne Einrichtung

[Art.-Nr. RA200](#)

Mit 4 Einlagen

[Art.-Nr. RA2004E](#)

Mit 5 festen T-Gleit-Schienen

[Art.-Nr. RA2005TZ](#)

Mit 6 festen T-Gleit-Schienen

[Art.-Nr. RA2006TZ](#)

SERIE 200 (204)

Aussenmasse (HxBxT in mm): 2250x970x400

BESTELLINFORMATIONEN

Ohne Einrichtung

[Art.-Nr. RA204](#)

Mit 5 Einlagen

[Art.-Nr. RA2045E](#)

Mit 4 festen T-Gleit-Schienen

[Art.-Nr. RA2044TZ](#)

Mit 5 festen T-Gleit-Schienen

[Art.-Nr. RA2045TZ](#)

Mit 6 festen T-Gleit-Schienen

[Art.-Nr. RA2046TZ](#)

Mit 7 festen T-Gleit-Schienen

[Art.-Nr. RA2047TZ](#)



05.02

Schränke & Regale

Hochflexible und modulare Fahrregalanlagen, Schränke, Steckregale und Einbausets für bestehende Möbelsysteme

Schränke inkl. Scanmodulsystem



Die Schrankserie TopLine zeichnet sich durch ein minimalistisches Design aus, das jeder Umgebung gut steht. Die Laminattüren haben weiche, abgerundete Ecken und einen augenfälligen vertikalen Griff aus eloxiertem Aluminium. Qualität und Funktionalität sind die herausragenden Eigenschaften. Die Möglichkeiten, das Schrankinnere genau auf Ihre Bedürfnisse abzustimmen und Platz für alle Artikel zu finden, sind unbegrenzt.

Die 5 besten Eigenschaften:

- Türeinfassung aus eloxiertem Aluminium
- Türen sind mit Glaseinsätzen erhältlich, das verschafft einen schnellen Überblick über den Inhalt
- Einfacher Zugriff dank Teleskopschienen mit 110% igem Herausziehen
- Scharniere mit Türöffnungswinkel der Türen von 200°
- Ausfachungstafeln und Abdeckplatten für ein nahtloses Zusammenfügen der Schränke

Im Anschluss an diese Einführung finden Sie Beispiele an Standardschränken mit Modulen, Körben usw., damit Sie einen ersten Eindruck dieses vielfältigen Programms erhalten. Unsere Berater steht Ihnen gerne mit dem gesamten Produktangebot zur Verfügung.



HOCHSCHRANK MIT VARIOKIPP UND TELESKOPSCIENEN

- Typ B
- Glastür, Anschlag links
- Kombination aus VarioKipp Trägerwand & Schlitzrasterschienen & Teleskopschienen
- Aussenmasse: 2100 x 657 x 450 mm (H/B/T), einschl. Sockel 100 mm

Mitgeliefertes Zubehör:

- VarioKipp, Schlitzrasterschienen, Teleskopschienen
- 1 Modul transparent, 50 mm + 1 Modul 100 mm
- 3 Körbe grau, 100 mm
- 1 Modul grau, 100 mm
- 2 Körbe grau, 200 mm
- 1 Box grau, 200 mm
- verschiedene Teiler
- Auszugsstopps & Auszugsgleitrollen

BESTELLINFORMATIONEN

Art.-Nr. SM-CMB-2100TL-GL-VTPR

05.02

Schränke & Regale

Schränke inkl. Scanmodulsystem

Hochflexible und modulare Fahrregalanlagen, Schränke, Steckregale und Einbausets für bestehende Möbelsysteme



HOCHSCHRANK MIT VARIOFLEX TRÄGERWAND

- Typ A
- Tür, Anschlag links
- VarioFlex Trägerwand
- Aussenmasse: 2100 x 457 x 650 mm (H/B/T), einschl. Sockel 100 mm

Mitgeliefertes Zubehör:

- VarioFlex
- 6 Körbe grau, 100 mm
- 2 Körbe grau, 200 mm
- 1 Box grau, 200 mm
- verschiedene Teiler
- Auszugsstopps & Auszugsgleitrollen

BESTELLINFORMATIONEN

Art.-Nr. SM-CMA-2100TL-SL-VFMO



UNTERSCHRANK MIT VARIOKIPP TRÄGERWAND

- Typ B
- Tür, Anschlag rechts
- VarioKipp Trägerwand
- Aussenmasse: 900 x 657 x 450 mm (H/B/T), einschl. Sockel 100 mm

Mitgeliefertes Zubehör:

- VarioKipp
- 1 Modul grau, 50 mm
- 4 Körbe grau, 100 mm
- 1 Korb grau, 200 mm
- verschiedene Teiler
- Auszugsstopps & Auszugsgleitrollen

BESTELLINFORMATIONEN

Art.-Nr. SM-CMB-0900TL-SR-VTMO



SCHUBLADENSCHRANK MIT TELESKOPAUSZÜGEN

- Typ B
- 4 Teleskopauszüge für Module
- Alle Schubladen mit Soft-Close-Schliessautomatik
- Aussenmasse: 900 x 657 x 450 mm (H/B/T), einschl. Sockel 100 mm

Mitgeliefertes Zubehör:

- 2 Körbe grau, 100 mm
- 2 Körbe grau, 200 mm
- verschiedene Teiler

BESTELLINFORMATIONEN

Art.-Nr. SM-CMB-0900TL-DR-4FRA

05.03

Schränke & Regale

Regale

Hochflexible und modulare Fahrregal-
anlagen, Schränke, Steckregale und
Einbausets für bestehende Möbelsysteme

Steckregal Serie 900

- Fertigung aus Stahlblech
- Oberfläche pulverbeschichtet in RAL-Farbe
- Mit vollen, glatten Seitenwänden in Abkantbauweise, komplett steckbar, zerlegbar
- Als Grund- und Anbaufelder lieferbar
- Lieferbar mit Fachböden (mit Stellhaken) oder T-Gleit-Schienen mit Stelleisten
- Mit Kreuzverstrebung
- Sonderausführungen und Abmessungen auf Anfrage



STECK-GRUNDREGAL

Aussenmasse (HxBxT in mm):
1970x1000x350

BESTELLINFORMATIONEN

Mit 4 Einlagen = 5 Gefache
[Art.-Nr. RA900197104E-ST](#)
Mit 5 T-Gleit-Schienen
[Art.-Nr. RA900197105TZ](#)

Aussenmasse (HxBxT in mm):
2170x1000x350

BESTELLINFORMATIONEN

Mit 5 Einlagen = 6 Gefache
[Art.-Nr. RA900217105E-ST](#)
Mit 6 T-Gleit-Schienen
[Art.-Nr. RA900217106TZ](#)
Mit 7 T-Gleit-Schienen
[Art.-Nr. RA900217107TZ](#)

STECK-ANBAUREGAL

Aussenmasse (HxBxT in mm):
1970x1000x350

BESTELLINFORMATIONEN

Mit 4 Einlagen = 5 Gefache
[Art.-Nr. RA901197104E-ST](#)
Mit 5 T-Gleit-Schienen
[Art.-Nr. RA901197105TZ](#)

Aussenmasse (HxBxT in mm):
2170x1000x350

BESTELLINFORMATIONEN

Mit 5 Einlagen = 6 Gefache
[Art.-Nr. RA901217105E-ST](#)
Mit 6 T-Gleit-Schienen
[Art.-Nr. RA901217106TZ](#)
Mit 7 T-Gleit-Schienen
[Art.-Nr. RA901217107TZ](#)

05.04

Schränke & Regale

Fahrregale

Hochflexible und modulare Fahrregal-
anlagen, Schränke, Steckregale und
Einbausets für bestehende Möbelsysteme



Optimale Raumnutzung schafft enormen Platzgewinn

Fahrregale

Wir bauen Ihnen Ihre Fahrregal-Anlage (auch Schiebe- oder Rollregal genannt) nach Ihren Bedürfnissen, frei in jeder Dimension und Ablagewünschen.

Ob für Ordner, Hängeregistraturen, Stehkassetten, Vertikalauszüge oder einfache Tablare / Fachböden für jeden Zweck.

Unsere Anlagen sind jederzeit um- und ausbaubar



FAHRREGAL-ANLAGE MIT SEKTORENUNTERTEILUNG

Bei Grossanlagen ist die Unterteilung mit abschliessbaren Sektoren möglich. Die hohe Übersetzung der einzelnen Wagen erlaubt ein müheloses Verschieben mehrerer Module gleichzeitig.

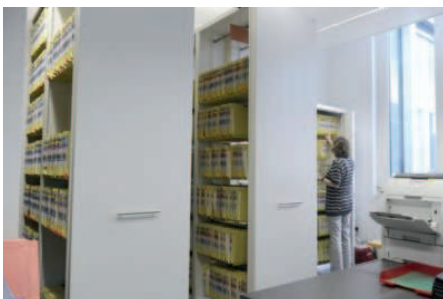

FAHRREGAL-ANLAGE EINER BIBLIOTHEK

Abbildung zeigt eine Anlage mit

- 6 Lagen Tablare/Fachböden übereinander
- Hinweisschild seitlich
- Dreh-Handrad

FAHRREGAL-ANLAGEN FÜR LATERAL-HÄNGEREGISTRATUR

Abbildungen zeigen Anlagen mit

- 7 Lagen T-Gleit-Schienen übereinander
- ohne oder mit Front
- mit Dreh-Handrad

05.04

Schränke & Regale

Fahrregale

Hochflexible und modulare Fahrregal-
anlagen, Schränke, Steckregale und
Einbausets für bestehende Möbelsysteme



FAHRREGAL-ANLAGE IM KÜCHEN- UND STERILEN BEREICH

Für den Büro-, Küchen- und sterilen Bereich können neben dem herkömmlichen Podest auch Laufschiene aus Aluminium oder Edelstahl verwendet werden. Diese sind sehr flach konstruiert und einfach für die Reinigung feucht abwischbar.

Die Montage dieser praktischen Alu-Schiene ist auf allen Böden möglich.



ABBILDUNG ZEIGT ANLAGE IM KÜCHEN- UND STERILEN BEREICH MIT

- 4 Tablaren/Fachböden und Boden aus Edelstahl
- Flache Laufschiene aus Alu-Profil
- Front- und Dreh-Handrad



FAHRREGAL-ANLAGEN IM STERILEN BEREICH

können auch mit Scan-Modulen ausgerüstet werden.

Dies erlaubt ein übersichtliches Ablegen und eine bequeme Handhabung von medizinischem Ablagegut.

05.05

Schränke & Regale

Einbausets

Hochflexible und modulare Fahrregalanlagen, Schränke, Steckregale und Einbausets für bestehende Möbelsysteme

Massarbeit für neues oder bestehendes Mobiliar

print-mat bietet Einbausets für eine Vielzahl von Schränken an. So lassen sich z.B. bestehende USM-Regale mit Registraturauszügen bestücken und flexibel in Ihren Workflow integrieren.

Auch individuelle, auf Ihr Mobiliar abgestimmte Lösungen sind möglich und können so bestehendem Inventar (auch Holzschränken) zu neuem Glanz verhelfen.

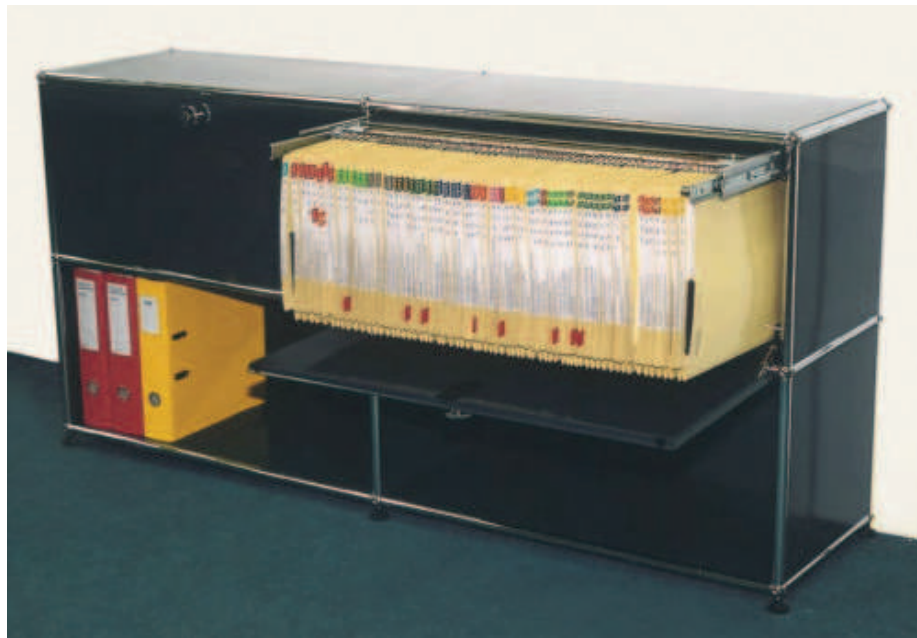

Hochflexible und modulare Fahrregalanlagen, Schränke, Steckregale und Einbausets für bestehende Möbelsysteme

Trägerwände & Vollauszüge (Scanmodul)



Trägerwände Vario Flex = Schräg- und Geradeinschub

Unsere Trägerwände sind bereits als **Set zusammengefasst, bestehend aus:**

- 2 Aluprofilen links/rechts, 1 Topstück, 1 Bodenstück und Anzahl Platten gemäss Höhe
- Platte: Höhe 300 mm/Breite 340 oder 540 mm, inkl. 2 Fixierungsstiften blau pro Platte und Gleitstücke grau/blau (4x Einschub mit 7,5 cm Höhe/Abstand)



ABS-TRÄGERWAND TYP B, RECHTS

- Vario Flex, Typ B
- rechts
- 620/600 x 340 mm (HxT)
= 2 Platten

[Art.-Nr. SM18-68846](#)

ABS-TRÄGERWAND TYP B, LINKS

- Vario Flex, Typ B
- links
- 620/600 x 340 mm (HxT)
= 2 Platten

[Art.-Nr. SM18-68847](#)

ABS-TRÄGERWAND TYP A, RECHTS

- Vario Flex, Typ A
- rechts
- 620/500 x 540 mm (HxT)
= 2 Platten

[Art.-Nr. SM18-68876](#)

ABS-TRÄGERWAND TYP A, LINKS

- Vario Flex, Typ A
- links
- 620/600 x 540 mm (HxT)
= 2 Platten

[Art.-Nr. SM18-68877](#)

ABS-TRÄGERWAND TYP B, RECHTS

- Vario Flex, Typ B
- rechts
- 920/900 x 340 mm (HxT)
= 3 Platten

[Art.-Nr. SM18-68850](#)

ABS-TRÄGERWAND TYP B, LINKS

- Vario Flex, Typ B
- links
- 920/900 x 340 mm (HxT)
= 3 Platten

[Art.-Nr. SM18-68851](#)

ABS-TRÄGERWAND TYP A, RECHTS

- Vario Flex, Typ A
- rechts
- 920/900 x 540 mm (HxT)
= 3 Platten

[Art.-Nr. SM18-68880](#)

ABS-TRÄGERWAND TYP A, LINKS

- Vario Flex, Typ A
- links
- 920/900 x 540 mm (HxT)
= 3 Platten

[Art.-Nr. SM18-68881](#)

ABS-TRÄGERWAND TYP B, RECHTS

- Vario Flex, Typ B
- rechts
- 1220/1200 x 340 mm (HxT)
= 4 Platten

[Art.-Nr. SM18-68858](#)

ABS-TRÄGERWAND TYP B, LINKS

- Vario Flex, Typ B
- links
- 1220/1200 x 340 mm (HxT)
= 4 Platten

[Art.-Nr. SM18-68859](#)

ABS-TRÄGERWAND TYP A, RECHTS

- Vario Flex, Typ A
- rechts
- 1220/1200 x 540 mm (HxT)
= 4 Platten

[Art.-Nr. SM18-68888](#)

ABS-TRÄGERWAND TYP A, LINKS

- Vario Flex, Typ A
- links
- 1220/1200 x 540 mm (HxT)
= 4 Platten

[Art.-Nr. SM18-68889](#)

ABS-TRÄGERWAND TYP B, RECHTS

- Vario Flex, Typ B
- rechts
- 1820/1800 x 340 mm (HxT)
= 6 Platten

[Art.-Nr. SM18-68862](#)

ABS-TRÄGERWAND TYP B, LINKS

- Vario Flex, Typ B
- links
- 1820/1800 x 340 mm (HxT)
= 6 Platten

[Art.-Nr. SM18-68863](#)

ABS-TRÄGERWAND TYP A, RECHTS

- Vario Flex, Typ A
- rechts
- 1820/1800 x 540 mm (HxT)
= 6 Platten

[Art.-Nr. SM18-68892](#)

ABS-TRÄGERWAND TYP A, LINKS

- Vario Flex, Typ A
- links
- 1820/1800 x 540 mm (HxT)
= 6 Platten

[Art.-Nr. SM18-68893](#)

05.06

Schränke & Regale

Hochflexible und modulare Fahrregalanlagen, Schränke, Steckregale und Einbausets für bestehende Möbelsysteme

Trägerwände & Vollauszüge (Scanmodul)



Trägerwände Vario Tilt = Geradeeinschub

Unsere Trägerwände sind **einzel**n erhältlich:

Platte: Höhe 375 mm/Breite 370 oder 570 mm, links/rechts verwendbar (10x Einschub mit 3,8 cm Höhe/Abstand)



ABS-TRÄGERWAND TYP B

- 370 x 375 mm (T/H)
 - 10 Einschübe horizontal
 - links und rechts verwendbar (pro Schrank, Regal oder Wagen werden 2 Stk. benötigt)
- [Art.-Nr. SM18-70010](#)

ABS-TRÄGERWAND TYP A

- 570 x 375 mm (T/H)
 - 10 Einschübe horizontal
 - links und rechts verwendbar (pro Schrank, Regal oder Wagen werden 2 Stk. benötigt)
- [Art.-Nr. SM18-70020](#)

Zubehör für Trägerwände Vario Flex und Vario Tilt

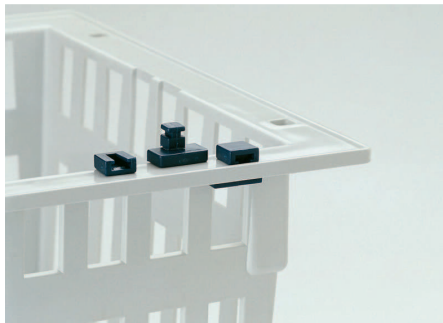

STOPP-CLIP

- 1/2 Grösse
- 2-tlg., blau

Verhindern das Herausfallen von Modulen, wenn diese ganz herausgezogen werden. Verwendung bei allen Trägerwänden möglich.

BESTELLINFORMATIONEN
[Art.-Nr. SM19-61870](#)



GLEITROLLE

- Einsatz in Trägerwänden
- Erleichtert den Auszug von Modulen mit schwerem Inhalt

BESTELLINFORMATIONEN
[Art.-Nr. SM18-69970](#)

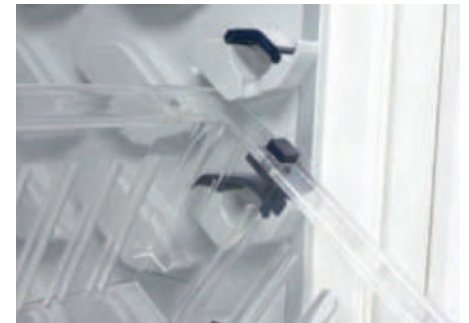

BRÜCKENSTÜCK-EINSATZ

- blau
- Einsatz in Trägerwänden Vario Flex

Erhöht die Lagerkapazität durch den geraden Einschub der Module und gewährleistet die optimale Übersicht bei der Artikelentnahme durch das Abkippen der Module beim Herausziehen

BESTELLINFORMATIONEN
[Art.-Nr. SM18-69966](#)

05.06

Schränke & Regale

Hochflexible und modulare Fahrregal-
anlagen, Schränke, Steckregale und
Einbausets für bestehende Möbelsysteme

Trägerwände & Vollauszüge (Scanmodul)



Höhenverstellbare Teleskop-Vollauszüge mit Rasterschienen, direkt für Module/Tablare und Montage in Schränke

Für einen Schrank werden pro Innenseite vertikal links und rechts 2 Schienen benötigt. Pro Inneneinrichtung müssen 4 Schienen montiert werden. Die Auszüge können links und rechts ohne Werkzeug in der richtigen Höhe eingehängt werden. (Schlitzabstand-Höhe: 24 mm)

Die Module (Körbe, Behälter, Tablett mit 4 Loch) werden direkt von oben auf die 4 Zapfen der 2 Auszüge links und rechts gesteckt.

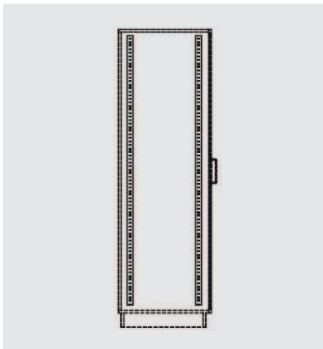

SCHLITZRASTERSCHIENE FÜR HOCHSCHRANK

- 1900 mm Höhe
- pro Schrank werden 2 Stk. benötigt

BESTELLINFORMATIONEN
Art.-Nr. SM18-64653

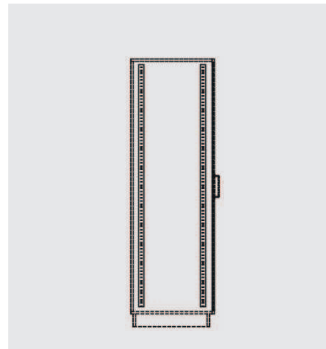

SCHLITZRASTERSCHIENE FÜR HOCHSCHRANK

- 1550 mm Höhe
- pro Schrank werden 2 Stk. benötigt

BESTELLINFORMATIONEN
Art.-Nr. SM18-64654

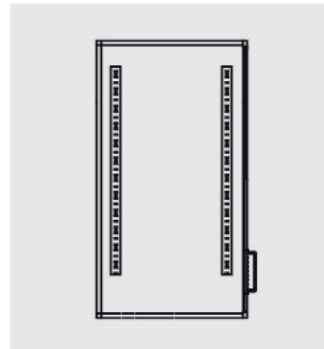

SCHLITZRASTERSCHIENE FÜR UNTERSCHRANK

- 900 mm Höhe
- pro Schrank werden 2 Stk. benötigt

BESTELLINFORMATIONEN
Art.-Nr. SM18-64655

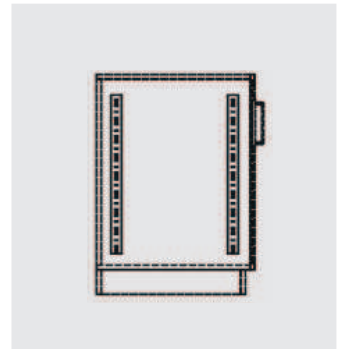

SCHLITZRASTERSCHIENE FÜR HÄNGESCHRANK

- 650 mm Höhe
- pro Schrank werden 2 Stk. benötigt

BESTELLINFORMATIONEN
Art.-Nr. SM18-64656

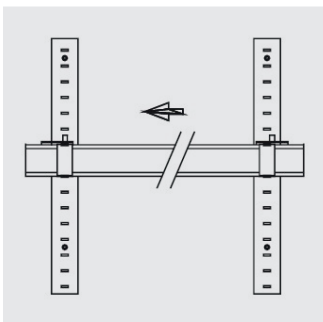

TELESKOPAUZUG

- für Schlitzraster-schiene Typ A
- 600 mm tief
 - mit 2 Zapfen direkt für Module
 - 1 Paar

BESTELLINFORMATIONEN
Art.-Nr. SM18-67310

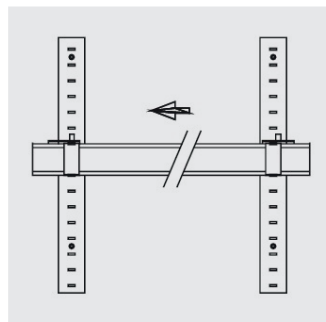

TELESKOPAUZUG

- für Schlitzraster-schiene Typ B
- 400 mm tief
 - mit 2 Zapfen direkt für Module
 - 1 Paar

BESTELLINFORMATIONEN
Art.-Nr. SM18-67303

05.07

Schränke & Regale

Module & Körbe (Scanmodul)

Hochflexible und modulare Fahrregal-
anlagen, Schränke, Steckregale und
Einbausets für bestehende Möbelsysteme



MODUL/DECKEL
300 x 400 x 15 mm
(SM20-34201)
ABS

[BESTELLINFORMATIONEN](#)
[Art.-Nr. SM20-34201](#)



MODUL
300 x 400 x 50 mm
(SM20-34205)
ABS

[BESTELLINFORMATIONEN](#)
[Art.-Nr. SM20-34205](#)

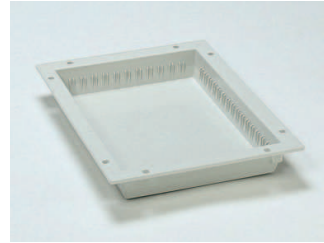

MODUL UNTERTEILBAR
300 x 400 x 50 mm
(SM20-34206)
ABS

[BESTELLINFORMATIONEN](#)
[Art.-Nr. SM20-34206](#)



MODUL UNTERTEILBAR
300 x 400 x 50 mm
(SM20-34407)
PC transparent

[BESTELLINFORMATIONEN](#)
[Art.-Nr. SM20-34407](#)

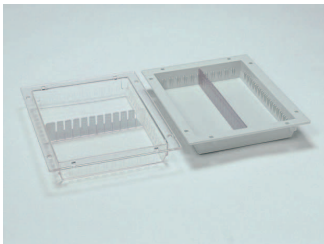

PASSENDE TEILER
zu Modulen SM20-34201;
-34205; -34206; -34407
300 x 50 mm, max. 15 pcs
400 x 50 mm, bis zu 11 Stk

[BESTELLINFORMATIONEN](#)
[Art.-Nr. SM20-64269](#)
[Art.-Nr. SM20-64270](#)



MODUL
300 x 400 x 100 mm
(SM20-34210)
ABS

[BESTELLINFORMATIONEN](#)
[Art.-Nr. SM20-34210](#)



MODUL
300 x 400 x 200 mm
(SM20-34220)
ABS

[BESTELLINFORMATIONEN](#)
[Art.-Nr. SM20-34220](#)

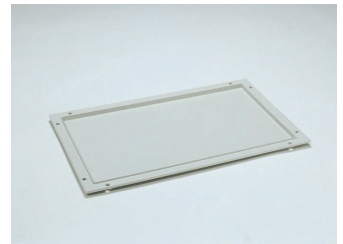

TABLETT/DECKEL
600 x 400 x 15 mm
(SM20-64201)
ABS

[BESTELLINFORMATIONEN](#)
[Art.-Nr. SM20-64201](#)

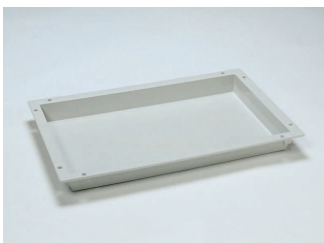

MODUL
600 x 400 x 50 mm
(SM20-64205)
ABS

[BESTELLINFORMATIONEN](#)
[Art.-Nr. SM20-64205](#)

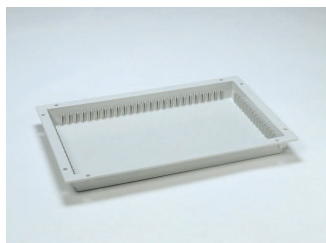

MODUL UNTERTEILBAR
600 x 400 x 50 mm
(SM20-64206)
ABS
unterteilbar

[BESTELLINFORMATIONEN](#)
[Art.-Nr. SM20-64206](#)



MODUL UNTERTEILBAR
600 x 400 x 50 mm
(SM20-64407)
PC transparent
unterteilbar

[BESTELLINFORMATIONEN](#)
[Art.-Nr. SM20-64407](#)

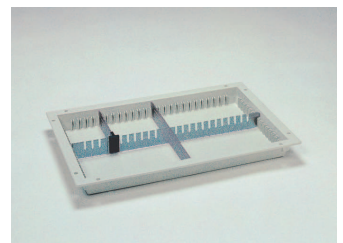

PASSENDE TEILER
zu Modulen SM20-34210; -34220;
-64201; -64205; -64206; -64407
400 x 50 mm, bis zu 25 Stk
600 x 50 mm, max. 15 pcs

[BESTELLINFORMATIONEN](#)
[Art.-Nr. SM20-64270](#)
[Art.-Nr. SM20-64271](#)

05.07

Schränke & Regale

Module & Körbe (Scanmodul)

Hochflexible und modulare Fahrregal-
anlagen, Schränke, Steckregale und
Einbausets für bestehende Möbelsysteme



MODUL
600 x 400 x 100 mm
(SM20-64210)
ABS

BESTELLINFORMATIONEN
Art.-Nr. SM20-64210

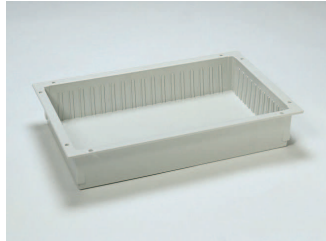

MODUL UNTERTEILBAR
600 x 400 x 100 mm
(SM20-64211)
ABS
unterteilbar

BESTELLINFORMATIONEN
Art.-Nr. SM20-64211



MODUL UNTERTEILBAR
600 x 400 x 100 mm
(SM20-64412)
PC transparent
unterteilbar

BESTELLINFORMATIONEN
Art.-Nr. SM20-64412

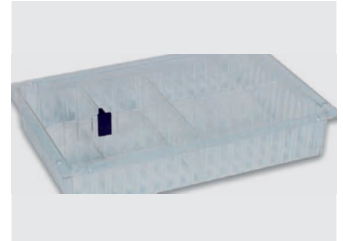

PASSENDE TEILER
zu Modulen SM20-64210; -64211;
-64412
400 x 50 mm, bis zu 25 Stk
600 x 50 mm, max. 15 pcs

BESTELLINFORMATIONEN
Art.-Nr. SM20-64270
Art.-Nr. SM20-64271



MODUL
600 x 400 x 200 mm
(SM20-64220)
ABS

BESTELLINFORMATIONEN
Art.-Nr. SM20-64220



MODUL
600 x 400 x 280 mm
(SM20-64228)
ABS

BESTELLINFORMATIONEN
Art.-Nr. SM20-64228

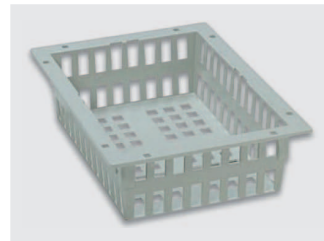

KORB UNTERTEILBAR
300 x 400 x 100 mm
(SM23-34251)
ABS
unterteilbar

BESTELLINFORMATIONEN
Art.-Nr. SM23-34251

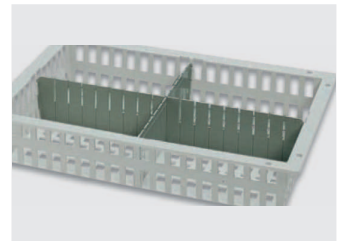

PASSENDE TEILER
zu Korb SM23-34251
300 x 100 mm, max. 11 pcs
400 x 100 mm, max. 7 pcs

BESTELLINFORMATIONEN
Art.-Nr. SM23-64257
Art.-Nr. SM23-64253



KORB UNTERTEILBAR
300 x 400 x 200 mm
(SM23-34252)
ABS
unterteilbar

BESTELLINFORMATIONEN
Art.-Nr. SM23-34252

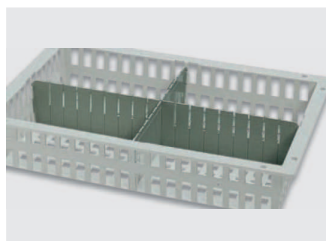

PASSENDE TEILER
zu Korb SM23-34252
400 x 180 mm, max. 7 pcs

BESTELLINFORMATIONEN
Art.-Nr. SM23-64255

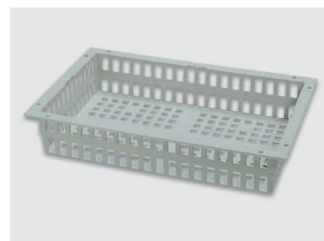

KORB UNTERTEILBAR
600 x 400 x 100 mm
(SM23-64251)
ABS
unterteilbar

BESTELLINFORMATIONEN
Art.-Nr. SM23-64251

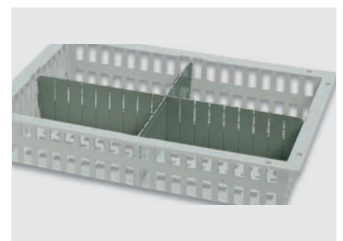

PASSENDE TEILER
zu Korb SM23-64251
400 x 100 mm, max. 17 pcs
600 x 100 mm, max. 11 pcs

BESTELLINFORMATIONEN
Art.-Nr. SM23-64253
Art.-Nr. SM23-64254

05.07

Schränke & Regale

Module & Körbe (Scanmodul)

Hochflexible und modulare Fahrregal-
anlagen, Schränke, Steckregale und
Einbausets für bestehende Möbelsysteme

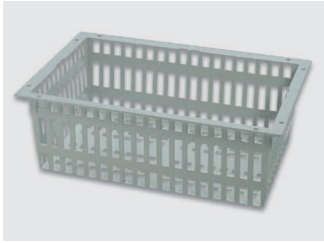

KORB UNTERTEILBAR

600 x 400 x 200 mm
(SM23-64252)
ABS, unterteilbar

BESTELLINFORMATIONEN
[Art.-Nr. SM23-64252](#)

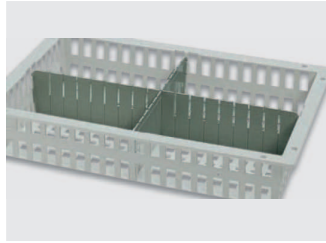

PASSENDE TEILER

zu Korb SM23-64252
400 x 200 mm, max. 17 pcs
600 x 200 mm, max. 11 pcs

BESTELLINFORMATIONEN
[Art.-Nr. SM23-64255](#)
[Art.-Nr. SM23-64256](#)

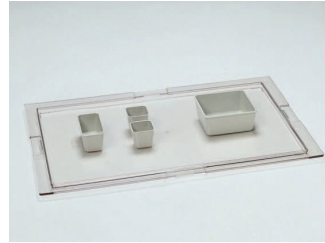

KLEINBEHÄLTER/SUBMODUL

50 x 50 x 45 mm
(SM21-62202)
ABS

BESTELLINFORMATIONEN
[Art.-Nr. SM21-62202](#)

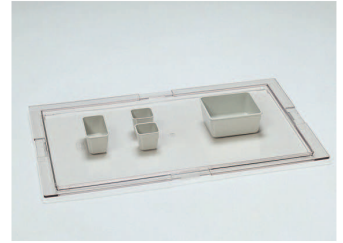

KLEINBEHÄLTER/SUBMODUL

100 x 50 x 45 mm
(SM21-62204)
ABS

BESTELLINFORMATIONEN
[Art.-Nr. SM21-62204](#)

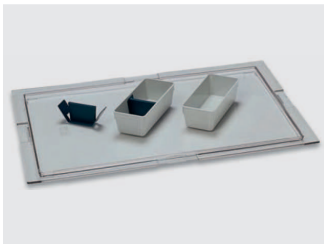

KLEINBEHÄLTER/SUBMODUL

170 x 75 x 50 mm
(SM21-62206)
ABS

BESTELLINFORMATIONEN
[Art.-Nr. SM21-62206](#)

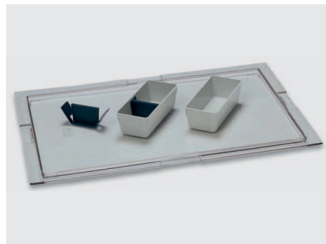

PASSENDE TEILER

zu Kleinbehälter/Submodul
SM21-62206
70 mm

BESTELLINFORMATIONEN
[Art.-Nr. SM21-62205](#)

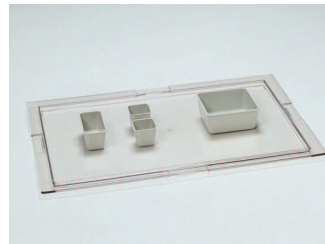

KLEINBEHÄLTER/SUBMODUL

120 x 110 x 50 mm
(SM21-62210)
ABS

BESTELLINFORMATIONEN
[Art.-Nr. SM21-62210](#)

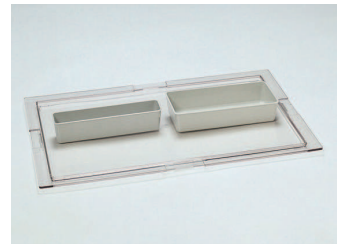

KLEINBEHÄLTER/SUBMODUL

240 x 110 x 50 mm
(SM21-62212)
ABS

BESTELLINFORMATIONEN
[Art.-Nr. SM21-62212](#)

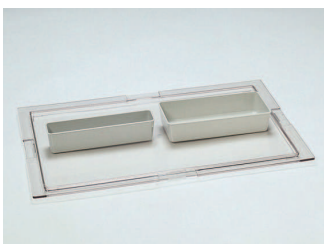

KLEINBEHÄLTER/SUBMODUL

240 x 55 x 50 mm
(SM21-62220)
ABS

BESTELLINFORMATIONEN
[Art.-Nr. SM21-62220](#)

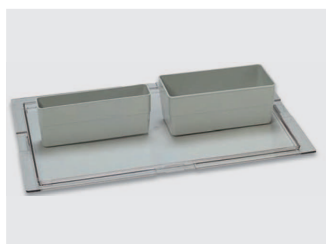

KLEINBEHÄLTER/SUBMODUL

240 x 110 x 100 mm
(SM21-62218)
ABS

BESTELLINFORMATIONEN
[Art.-Nr. SM21-62218](#)

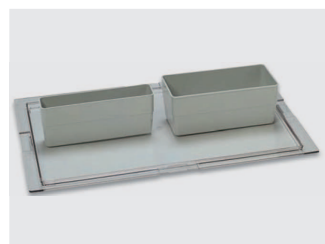

KLEINBEHÄLTER/SUBMODUL

240 x 55 x 100 mm
(SM21-62222)
ABS

BESTELLINFORMATIONEN
[Art.-Nr. SM21-62222](#)

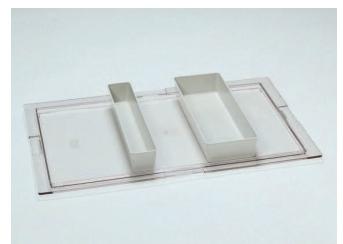

KLEINBEHÄLTER/SUBMODUL

340 x 110 x 50 mm
(SM21-62224)
ABS

BESTELLINFORMATIONEN
[Art.-Nr. SM21-62224](#)

05.07

Schränke & Regale

Module & Körbe (Scanmodul)

Hochflexible und modulare Fahrregal-
anlagen, Schränke, Steckregale und
Einbausets für bestehende Möbelsysteme

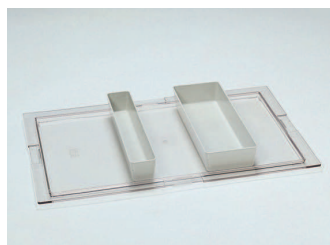

KLEINBEHÄLTER/SUBMODUL

340 x 55 x 50 mm
(SM21-62228)
ABS

BESTELLINFORMATIONEN
[Art.-Nr. SM21-62228](#)

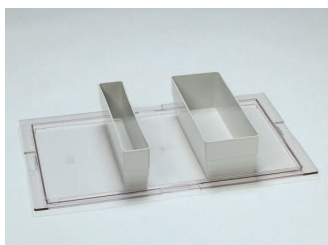

KLEINBEHÄLTER/SUBMODUL

340 x 110 x 100 mm
(SM21-62226)
ABS

BESTELLINFORMATIONEN
[Art.-Nr. SM21-62226](#)

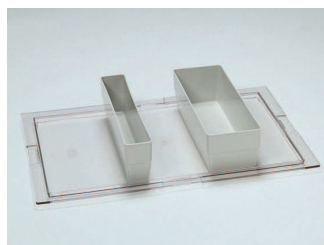

KLEINBEHÄLTER/SUBMODUL

340 x 55 x 100 mm
(SM21-62230)
ABS

BESTELLINFORMATIONEN
[Art.-Nr. SM21-62230](#)

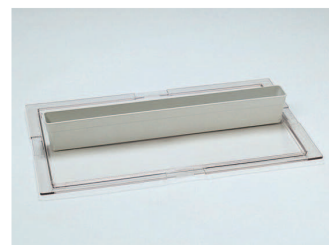

KLEINBEHÄLTER/SUBMODUL

550 x 55 x 70 mm
(SM21-62240)
ABS

BESTELLINFORMATIONEN
[Art.-Nr. SM21-62240](#)

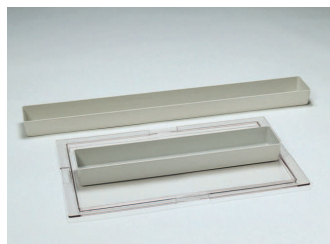

KLEINBEHÄLTER/SUBMODUL

550 x 110 x 50 mm
(SM21-62242)
ABS

BESTELLINFORMATIONEN
[Art.-Nr. SM21-62242](#)



STOPP-CLIP

für Module und Körbe
(SM19-61870)
Farbe blau
2-tlg., 2 Ex. pro Modul

BESTELLINFORMATIONEN
[Art.-Nr. SM19-61870](#)



GLEITROLLE

für Variowände (SM18-69970)
Farbe blau

BESTELLINFORMATIONEN
[Art.-Nr. SM18-69970](#)